

## Tilluftsdon KTS

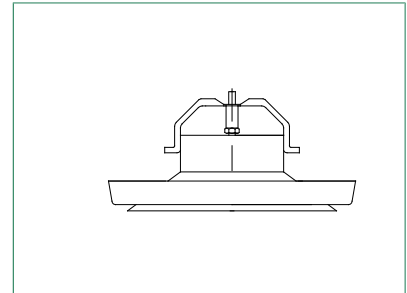
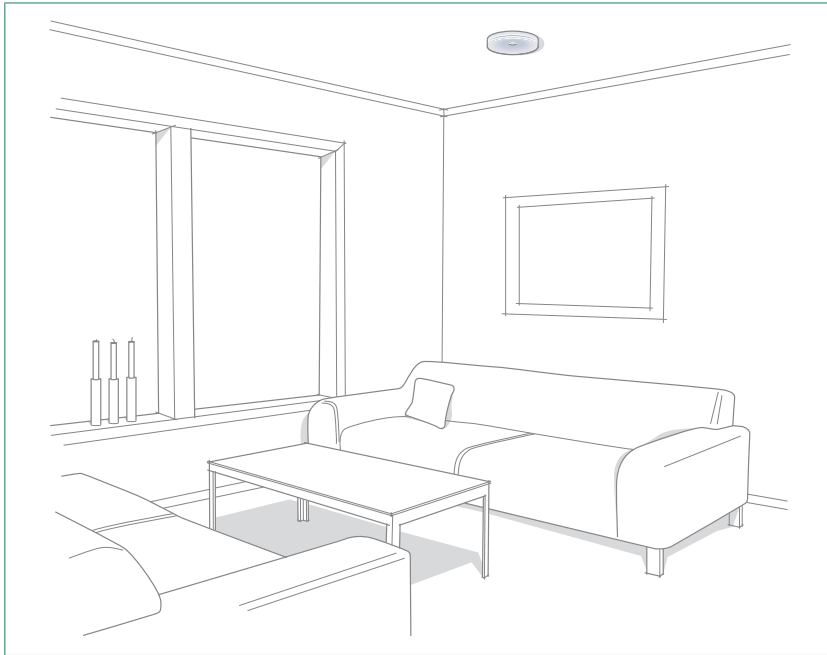

KTS är ett tilluftsdon för montering i tak. Det är avsett att användas i kontor, bostäder mm.

### Snabbval

(50 Pa)

Storlek		Luftflöde l/s vid ljudnivå		
		25 dB	30 dB	35 dB
100	med styrplåt	15	22	-
100	utan styrplåt	19	29	-
125	med styrplåt	20	28	-
125	utan styrplåt	25	42	-
160	med styrplåt	20	42	-
160	utan styrplåt	40	66	-

### Specifikationer

- CleanVent behandlad yta som standard
- Tillverkad av stålplåt
- Försedd med styrlist för styrning av luftflödet

### Produktkod exempel

Tilluftsdon KTS-100-03-C

### Dimensioneringsdiagram

KTS-100 med styrlist

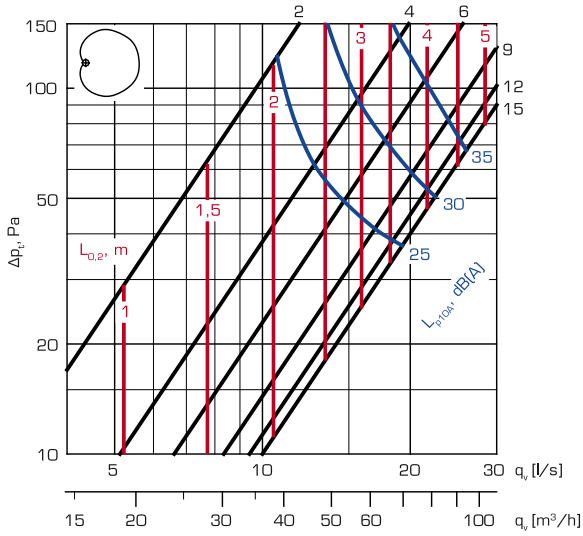

KTS-100 utan styrlist

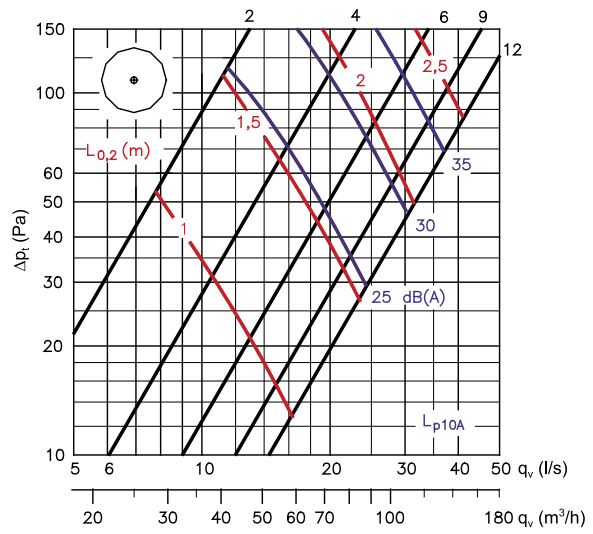

KTS-125 med styrlist

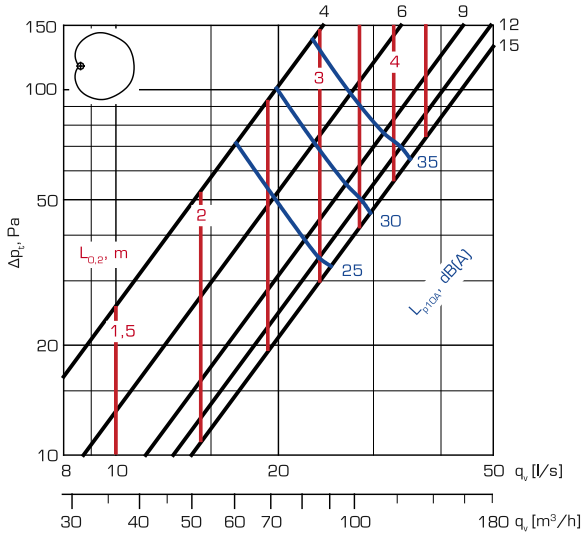

KTS-125 utan styrlist

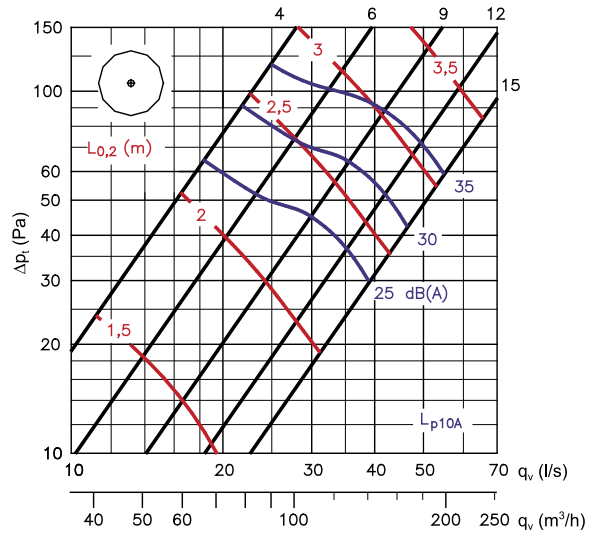

KTS-160 med styrlist

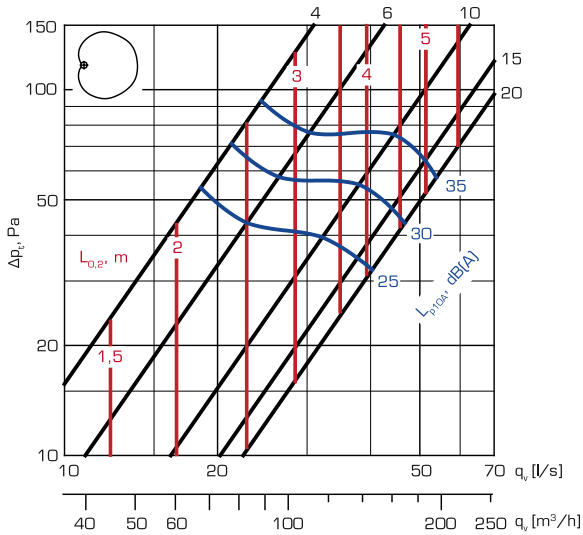

KTS-160 utan styrlist

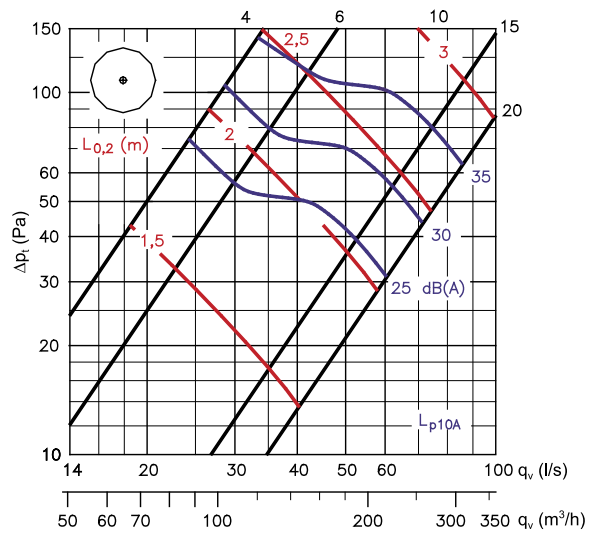

## Ljudeffektsnivå $L_w$

### KTS med styrlist

KTS	Korrektion ljudnivå i dB vid oktavband, mitterfrekvens, Hz						
	125	250	500	1000	2000	4000	8000
100	2	2	0	-2	-4	-4	-12
125	3	3	3	0	-8	-15	-29
160	7	4	2	-1	-6	-17	-31
Tol. +/-	3	2	2	2	2	2	3

### KTS utan styrlist

KTS	Korrektion ljudnivå i dB vid oktavband, mitterfrekvens, Hz						
	125	250	500	1000	2000	4000	8000
100	-2	2	1	-1	-4	-5	-11
125	4	5	3	-1	-11	-17	-29
160	7	6	3	-2	-11	-19	-32
Tol. +/-	3	2	2	2	2	2	3

Ljudeffektsnivåerna vid olika oktavband erhålls genom att räkna samman ljudtrycksnivån  $L_{p10A}$ , dB(A), och oktavbandens korrektioner  $K_{ok}$  i tabellen med hjälp av följande formel:

$$L_{Wok} = L_{p10A} + K_{ok}$$

Korrektion  $K_{ok}$  är medelvärde för användningsområdet av KTS.

## Ljuddämpning $\Delta L$

KTS	Ljuddämpning i dB vid oktavband, mitterfrekvens, Hz						
	63	125	250	500	1000	2000	4000 8000
100	22	18	13	11	9	8	7 8
125	20	16	11	9	9	7	6 5
160	18	14	10	9	9	7	6 6
Tol. +/-	6	3	2	2	2	2	2 3

Den genomsnittliga ljuddämpningen  $\Delta L$  från kanal till rum innehåller vid takmontering den anslutande kanalens änddämpning.

**Spridningsbild**

KTS utan styrlist

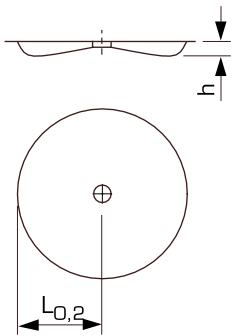

KTS med styrlist

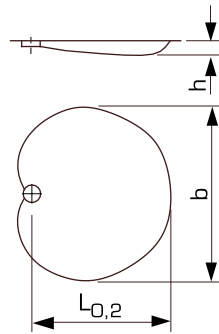

$$L_{0,2(\Delta t)} = k \times L_{0,2}$$

Inställning	$\Delta t$ (°C)	b	h	k
s=4	0	$1.45 \times L_{0,2}$	$0.04 \times L_{0,2}$	1.0
s=4	-10	$1.45 \times L_{0,2(\Delta t)}$	$0.08 \times L_{0,2(\Delta t)}$	0.8
s=15	0	$1.45 \times L_{0,2}$	$0.04 \times L_{0,2}$	1.0
s=15	-10	$1.45 \times L_{0,2(\Delta t)}$	$0.1 \times L_{0,2(\Delta t)}$	0.75

**Kastlängd för utanpåliggande installation**

Kastlängden kan vid utanpåliggande installation beräknas genom att använda följande faktorer: Nä  $\Delta t = 0^\circ\text{C}$ :

Inställning s (mm)	faktor
4	0.5
9	0.45
15	0.4

## Mått och vikt

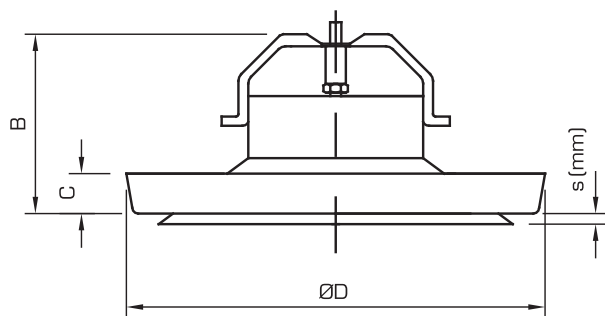

Storlek	ØD [mm]	B [mm]	C [mm]	Vikt [kg]
100	143	67	17	0.270
125	173	76	18	0.430
160	216	80	19	0.580

### KKT

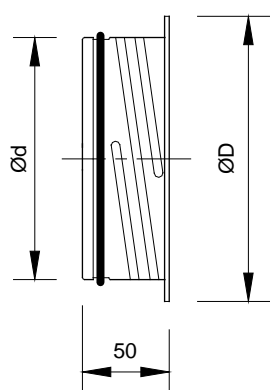

### KKL

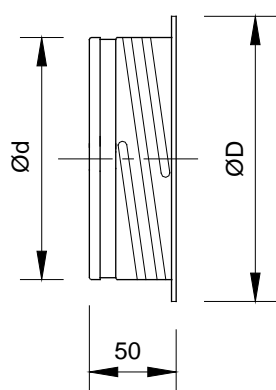

Storlek	Förpacknings- storlek	Ød [mm]	ØD [mm]	Vikt KKT [g]	Vikt KKL [g]
100	56	99	122	75	71
125	36	124	148	102	97
160	25	159	184	131	125

### KR

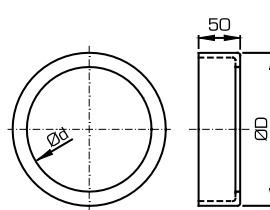

### SL

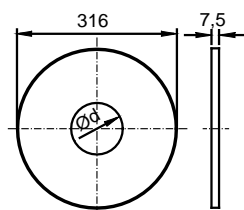

KR	ØD [mm]	Ød [mm]
100	150	100
125	180	125
160	223	160

SL	Ød [mm]
100	102
125	130
160	160

## Allmänt

### Utförande

KTS är ett tilluftsdon avsett för takmontering i kontor, bostäder etc. Stommen är försedd med en tätning av cellplast vilket medför en lufttät förslutning med fästramen. Donet är försedd med en sektorplåt för styrning av luftflödet. Reglering av donet eller sektorplåten utförs genom att rotera skivan och/eller sektorplåten till önskat läge och låses med hjälp av en låsmutter.

KTS är tillverkat av stålplåt. Standardfärg är vit, RAL 9003 (KTSJ RAL 9010). CleanVent behandlad yta som standard. Övriga färger på förfrågan.

Fästramarna KKL och KKT är tillverkade av förzinkad stålplåt. KKT är försedd med gummitätning.

### Installation

Fästramarna KKL och KKT monteras på kanalen med hjälp av skruvar eller popnitar. Donet monteras på fästramen genom att vrida på donet tills de utskjutande delarna hamnar i hålen på fästramen. Donet kan också monteras direkt i kanal (modell KTSJ) vilket innebär att fästram ej behövs.

### Inställning och flödesmätning

Mätning av luftflöde sker genom att mäta tryckdifferensen med en separat mätanordning. Luftflödet justeras genom att vrida på inställningsskivan för att ändra på avståndsmättet.

### Tillbehör

För att skydda taket finns en extra skyddsplåt, SL, och en förlängningskrage, KR. De är tillverkade i stålplåt och ugnslackerade i vitt. Skyddsplåten är anpassad för att passa mellan tilluftsdonet och taket.

### Beskrivningstext

Tilluftsdon KTS, t ex KTS-160-C av FläktGroup fabrikat.

## Produktkod

Tilluftsdon, standardfärg (RAL 9003)

KTS-aaa-03-b

Storlek (aaa)  
100, 125, 160

Ytbehandling (b)

C = CleanVent behandlad yta

Tilluftsdon, övriga färger

KTS-aaa-b

Tilluftsdon för kanalmontage

KTSJ-aaa-b

Storlek (aaa)

100, 125, 160

Ytbehandling (b)

C = RAL 9010 med CleanVent behandlad yta

E = Lackerad med annan kulör (anges i klartext)

## Tillbehör och reservdelar

Tillbehör

Fästram med gummitätning

KKT-aaa

Fästram utan gummitätning

KKL-aaa

Storlek (aaa)

100, 125, 160

Skyddsplåt

SL-aaa

Förlängningskrage

KR-aaa

Storlek (aaa)

100, 125, 160

Reservdelar

Tätningring

COGZ-aaa-2

Storlek (aaa)

100, 125, 160